

**Panasonic**  
ideas for life

TIGトーチ用

**純正部品**

Genuine Parts for  
TIG Welding

2011年3月

**『溶接』を支える!**

**パナソニックの純正部品**  
**TIG Welding**

パナソニックは溶接で **Only one** を追求します。

# はじめに

## Introduction

---

先進技術を駆使した TIG 溶接機を送り出して以来、  
今日に至るまでトップメーカーとして永いご愛顧をいただいております。  
ご存知の通り、現在の TIG 溶接機の進化はデジタル制御技術により実現しています。

そのベースを支えるのがパナソニック純正部品です。

弊社純正部品は厳選された材質と独自製法に基づき、

数多くの実績と伝統に裏付けられ、

皆様方のご要望に十二分にお応えできるものと確信いたしております。

是非この機会にご採用・ご検討の程お願い申し上げます。

Since we launched our TIG welding machine using the advanced technology in the world,  
we have enjoyed the position as the top manufacturer up to today.

As you are well aware, the technology has advanced rapidly for TIG welding machine,  
not only the basic performance and quality but also the welding quality have improved  
greatly to largely contribute to improvement of the productivity in the production sites.

All these improvements have been supported by Panasonic's pure parts,  
Our pure parts will fully satisfy your requirements as they are produced by our original  
manufacturing method using the strictly selected materials on the basis of large  
accumulation of records and tradition. Please consider the use of our parts.

## 目次 Contents

タイプ別部品名称 Parts name by Type	P3
タングステン電極 Tungsten electrodes	P4
ミニサイズタングステン電極 Tungsten electrodes	P4
ノズル Nozzles	P5
ロングノズル Long nozzles	P6
アークスポット用ノズル Nozzles for arc spot welding	P6
ガスレンズ用ノズル Nozzles for gas lens	P6
コレット Collets	P7・8
コレットボディー Collet bodies	P8
ガスレンズ部品 Gas lens parts	P9
トーチボディー(トーチ本体組) Torch bodies(Torch bodies Ass'y)	P10・11
キャップ(トーチキャップ) Caps(Torch caps)	P11
ハンドル(トーチホルダー) Handles(Torch holders)	P12
トーチスイッチ・ホースカバー Torch switch Hose cover	P12
冷却ケーブル組 Cooling cables Ass'y	P13
ガスホース組 List of gas hoses Ass'y	P14
水ホース組 Water hoses Ass'y	P14
ロボット用トーチ外形図 Outside view of TIG welding torch for Robot use	P15
ロボット用 TIG トーチ TIG welding torch for Robot use	P16
トーチ製品一覧 TIG welding torch	P17

# タイプ別部品名称 (代表例)

Parts name by Type (examples)

## ■アングルタイプ Angle type

標準部品		オプション部品	
No.	部品名 Parts name	No.	部品名 Parts name
1	ノズル Nozzle	13	ロングノズル Long nozzle
2	コレットボディ Collet body	14	GLノズル GL nozzle
3	トーチボディ組 Torch body(Torch body Ass'y)	15	GLコレットボディ GL collet body
3-1	インシュレータ Insulators	16	GLインシュレータ GL insulators
3-2	上部パッキン Upper packing	17	トーチキャップS Torch cap S
4	コレット Collet	18	アークスポットノズル Arc spot nozzle
5	タングステン電極棒 Tungsten electrode	19	アークスポットアダプター Arc spot adapter
6	トーチキャップM Torch cap M	20	トーチスイッチ組 Torch switch Ass'y
6-1	Oリング O ring	21	細径GLノズル GL nozzle
7	ハンドル Handle	22	細径GLコレットボディ GL collet body
8	冷却ケーブル組 Cooling cable Ass'y		
9	ガスホース組 Gas hose Ass'y		
10	ケーブル金具 Cable fitting		
11	トーチスイッチ組 Torch switch Ass'y		

YT-15TS□  
(空冷タイプ)

## ■ペンシルタイプ Pencil type

標準部品		オプション部品	
No.	部品名 Parts name	No.	部品名 Parts name
1	ノズル Nozzle	13	ロングノズル Long nozzle
2	コレットボディ Collet body	14	GLノズル GL nozzle
3	トーチボディ組 Torch body(Torch body Ass'y)	15	GLコレットボディ GL collet body
3-1	Oリング O ring	16	GLインシュレータ GL insulators
3-2	水ホースナット Water hose nut	18	アークスポットノズル Arc spot nozzle
4	コレット Collet	19	アークスポットアダプター Arc spot adapter
5	タングステン電極棒 Tungsten electrode	20	トーチスイッチ組 Torch switch Ass'y
6	インシュレータ Insulators	21	細径GLノズル GL nozzle
7	コレット締付ナット Collet fasten nut	22	細径GLコレットボディ GL collet body
8	ハンドル Handle	23	ケーブル金具 Cable fitting
9	冷却ケーブル組 Cooling cable Ass'y		
10	水ホース組 Water hose Ass'y		
11	ガスホース組 Gas hose Ass'y		
12	ホースカバー Hose cover		
17	トーチスイッチ組 Torch switch Ass'y		
24	水ホースナット Water hose nut		

YT-30TPW□  
(水冷タイプ)

□は1型、2型トーチ対応

# タングステン電極

Tungsten electrodes

## ■セリアタイプ (交流 / 直流 TIG 用) Celia type (for AC/DC TIG)

	愛称	部品コード Parts code	外径 mmφ	全長 mm	備考 Note	
	セリタン	YN 05C2S	0.5	150		<ul style="list-style-type: none"> <li>●セリア 2% 入り</li> <li>●incl. 2% of Celia</li> <li>●消耗が少なく長寿命 しかも、アークの燃え 上がりが少なく 再起動性が良好</li> <li>●Less consumption, long life also good re-arc starting</li> </ul>
		YN 10C2S	1.0			
		YN 16C2S	1.6			
		YN 20C2S	2.0			
		YN 24C2S	2.4			
		YN 30C2S	3.0			
		YN 32C2S	3.2			
		YN 40C2S	4.0			
YN 48C2S	4.8					

## ■ランタナタイプ (直流 TIG 用) Lantana type (for DC TIG)

	愛称	部品コード Parts code	外径 mmφ	全長 mm	備考 Note	
	ランタナ	YN 05L2S	0.5	150		<ul style="list-style-type: none"> <li>●ランタナ 2% 入り</li> <li>●incl. 2% of Lantana</li> <li>●アークの安定が 長時間維持でき、 しかも再起動性が 良好</li> <li>●Maintain long arc stability also good re-arc starting</li> </ul>
		YN 10L2S	1.0			
		YN 16L2S	1.6			
		YN 20L2S	2.0			
		YN 24L2S	2.4			
		YN 30L2S	3.0			
		YN 32L2S	3.2			
		YN 40L2S	4.0			
YN 48L2S	4.8					

# 〈ミニサイズ〉タングステン電極





Tungsten electrodes

	愛称	部品コード Parts code	外径 mmφ	全長 mm	備考 Note	
	ミニタン (セリタン)	TET 00502	0.5	25		YT-088T(TF) YT-08TS□
		TET 01017	1.0			
TET 01622		1.6				

□は 1 型、2 型トーチ対応

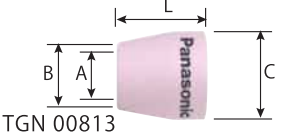
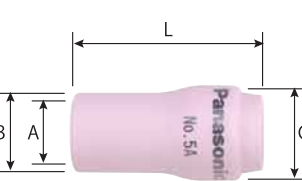
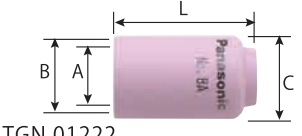
# ノズル

## Nozzles

外形 (代表例) Shape (examples)	電 流 Current	部品コード Parts code	A 内径 mmφ	B/C 外径 mmφ	L 全長 mm	No.	主な適用トーチ Applicable Torch	
							レッドティグトーチ Red TIG Torch	8 型トーチ Type 8 (Model 8)
 TGN 00813	80 A 用	<b>TGN 00813</b>	8	12/16	16	No.5K	YT-08TS□	YT-088T YT-088TF YT-188TW
 TGN 00819	120 A 用 ∪ 200 A 用	<b>TGN 00618</b>	6.4	11/15	29.5	No.4A	YT-12TS□  YT-12TS1TAB  YT-12TP□  YT-20TSW□	YT-128T
		<b>TGN 00819</b>	8.0	12.7/15	29.5	No.5A		YT-128TF
		<b>TGN 00911</b>	10	14.3	29.5	No.6A		YT-128TP
		<b>TGN 01110</b>	11	16	29.5	No.7A		YT-128TT1
		<b>TGN 01222</b>	12.7	17.5	29.5	No.8A		YT-208TW
 TGN 01677		<b>TGN 01677</b>	16	20.6	29.5	No.10A		YT-208TFPW
 TGN 00815	150 A 用 ∪ 300 A 用	<b>TGN 00614</b>	6.5	11/17.2	47	No.4	YT-15TS□(C1) YT-15TS□TAB YT-15TS□TAC YT-15TSF□(C1) YT-15TP□ YT-15TS□TAD  YT-20TS□(C1) YT-20TSF□(C1) YT-20TS□TAG(TAH)  YT-30TS2(C1) YT-30TS2TAG(TAH) YT-30TSW□(C1) YT-30TPW□ YT-30TSW□TAG(TAH)  YT-20TS□TAD	YT-158T
		<b>TGN 00815</b>	8.0	12.6/17.2	47	No.5		YT-158TF
		<b>TGN 00907</b>	9.5	14/17.2	47	No.6		YT-158TP
		<b>TGN 01104</b>	11.0	15.8/17.2	47	No.7		YT-158TK1
		<b>TGN 01220</b>	12.7	17.2	47	No.8		YT-208T
		<b>TGN 01674</b>	16	20.8	47	No.10		YT-208TG
		<b>TGN 01934</b>	19	24	50	No.12		YT-208TF
 TGN 00817	500 A 用	<b>TGN 00817</b>	8	12/25.5	32	セラミック No.5C	YT-50TSW□(C1)	YT-508TW
		<b>TGN 01107</b>	11	16/25.5	32	セラミック No.7C		
		<b>TGN 01221</b>	12.7	17.5/25.5	32	セラミック No.8C		
 TGN 01219	500 A 用	<b>TGN 00909</b>	9.5	14.5/26.4	43	メタル No.6M	YT-50TSW□(C1)	YT-508TW
		<b>TGN 01219</b>	12.7	17.7/26.4	43	メタル No.8M		
		<b>TGN 01673</b>	16	21/26.4	43	メタル No.10M		
		<b>TGN 01933</b>	19	24/26.4	43	メタル No.12M		

□は1型、2型トーチ対応

# ノズル

## Nozzles

### ■ロングノズル Long nozzles

外形(代表例) Shape (examples)	電流 Current	部品コード Parts code	A 内径 mmφ	B/C 外径 mmφ	L 全長 mm	No.	主な適用トーチ Applicable Torch	
							レッドティグトーチ Red TIG Torch	8型トーチ Type 8(Model 8)
 TGN 00816	150 A用	<b>TGN 00816</b>	8	12/19	82	No.5L	YT-15TS□(TP□・TSF□) YT-15TS□TAB(C) YT-15TS□TAD YT-20TS□(TSF□) YT-20TS□TAD/TAG(H) YT-30TS2 YT-30TS2TAG(H) YT-30TSW□(TPW□)	YT-158T(TF・TP) YT-208T(TG・TF・TPW) YT-308TW(TPW)
	300 A用	<b>TGN 01106</b>	11	15/19	82	No.7L		

### ■アークスポット用ノズル Nozzles for arc spot

外形(代表例) Shape (examples)	電流 Current	部品コード Parts code	A 内径 mmφ	B/C 外径 mmφ	L 全長 mm	No.	主な適用トーチ Applicable Torch	
							レッドティグトーチ Red TIG Torch	8型トーチ Type 8(Model 8)
ノズル Nozzles  <small>※アダプター TGX20102 とセットでご使用ください。</small> アダプター Adaptor 	150 A用	<b>TGN 01809</b>	18	21.7	35	—	YT-15TS□(TP□・TSF□) YT-15TS□TAB(C) YT-15TS□TAD YT-20TS□(TSF□) YT-20TS□TAD/TAG(H) YT-30TS2 YT-30TS2TAG(H) YT-30TSW□(TPW□)	YT-158T(TF・TP) YT-208T(TG・TF・TPW) YT-308TW(TPW)
	300 A用	<b>TGX 20102</b>						

### ■GLノズル(ガスレンズ用) GL nozzles(Gas lens)

外形(代表例) Shape (examples)	電流 Current	部品コード Parts code	A 内径 mmφ	B/C 外径 mmφ	L 全長 mm	No.	主な適用トーチ Applicable Torch	
							レッドティグトーチ Red TIG Torch	8型トーチ Type 8(Model 8)

#### ■新型/細径小型ガスレンズノズル

	120 A用	<b>TGN 00130</b>	8	13/18.8	26.5	No.5GA	YT-12TS□	YT-128T
	200 A用	<b>TGN 00131</b>	9.5	14.5/18.8	26.5	No.6GA	YT-12TP□	YT-128TP
		<b>TGN 00132</b>	11	16/18.8	26.5	No.7GA	YT-20TSW□	YT-208TW

#### ■新型/細径ガスレンズノズル

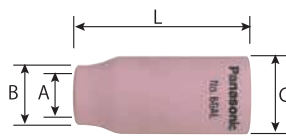
	150 A用	<b>TGN 00133</b>	8	13/18.8	41.5	No.5GAL	YT-15TS□ YT-15TS□TAD YT-15TSF□ YT-15TP□	YT-158T YT-158TF YT-158TP
		<b>TGN 00134</b>	9.5	14.5/18.8	41.5	No.6GAL	YT-20TS□TAD YT-20TS□TAG(H) YT-20TSF□ YT-30TS2/TAG(H) YT-30TSW□/TAG(H) YT-30TPW□	YT-208T YT-208TF YT-308TW YT-308TPW
	300 A用	<b>TGN 00135</b>	11	16/18.8	41.5	No.7GAL		
		<b>TGN 00138</b>	13	18.8/18.8	41.5	No.8GAL		



#### ■標準ガスレンズノズル

 <small>※GLインシュレータ TFQ20105 および GLコレットボディーとセットでご使用ください。</small>	150 A用	<b>TGN 00616</b>	6.5	11/24	42	No.4G	YT-15TS□ YT-15TS□TAD	YT-158T YT-158TK1
		<b>TGN 00818</b>	8	13/24	42	No.5G	YT-15TSF□ YT-15TP□	YT-158TF YT-158TP
	300 A用	<b>TGN 00908</b>	10	14/24	42	No.6G	YT-20TS□/TAG(H) YT-20TS□TAD	YT-208T YT-208TF
		<b>TGN 01108</b>	11	15.8/24	42	No.7G	YT-20TSF□ YT-30TS2/TAG(H) YT-30TSW□/TAG(H)	YT-208TG YT-208TPW YT-308TW YT-308TPW
		<b>TGN 01218</b>	13	17/24	42	No.8G	YT-30TPW□	

□は1型、2型トーチ対応

# コレット

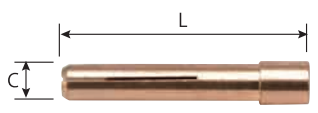
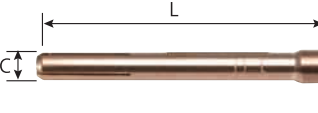
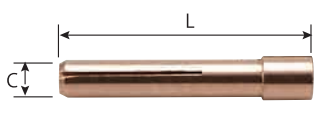
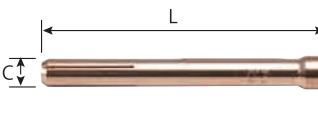
## Collets



外形 (代表例) Shape (examples)	電極棒 サイズ The size of electroder mmφ	部品コード Parts code	C 外径 mmφ	L 全長 mm	刻印 Marking	備考 Note	主な適用トーチ Applicable Torch	
							レッドティグトーチ Red TIG Torch	8型トーチ Type 8 (Model 8)
 TEC 00512	0.5 φ	<b>TEC 00505</b>	4	13.5	0.5	2つ割	YT-08TS□	YT-088T(TF) YT-188TW
		<b>TEC 00512</b>	3.8	25	0.5	2つ割	YT-12TS□(TAB・TP□) YT-20TSW□	YT-128T(TF・TP・TT1・TK1) YT-208TW(TFPW)
		<b>TEC 00509</b>	5	50	0.5	2つ割	YT-15TS□(TAB・C) YT-15TS□TAD YT-15TSF□(TP□) YT-20TS□(TSF□) YT-20TS□TAD YT-20TS□TAG(H) YT-30TS2 YT-30TSW□TAG(H) YT-30TSW□(TPW1)	YT-158T(TF・TP・TT1・TK1) YT-208T(TG・TF・TPW) YT-308TW(TPW)
 TEC 01014	1.0 φ	<b>TEC 01010</b>	4	13.5	1.0	2つ割	YT-08TS□	YT-088T(TF) YT-188TW
		<b>TEC 01017</b>	3.8	25	1.0	2つ割	YT-12TS□(TAB・TP□) YT-20TSW□	YT-128T(TF・TP・TT1・TK1) YT-208TW(TFPW)
		<b>TEC 01014</b>	5	50	1.0	4つ割	YT-15TS□(TAB・C) YT-15TS□TAD YT-15TSF□(TP□) YT-20TS□(TSF□) YT-20TS□TAD YT-20TS□TAG(H) YT-30TS2 YT-30TSW□TAG(H) YT-30TSW□(TPW□)	YT-158T(TF・TP・TT1・TK1) YT-208T(TG・TF・TPW) YT-308TW(TPW)
 TEC 01618	1.6 φ	<b>TEC 01611</b>	4	13.5	1.6	2つ割	YT-08TS□	YT-088T(TF) YT-188TW
		<b>TEC 01618</b>	3.8	25	1.6	2つ割	YT-12TS□(TAB・TP□) YT-20TSW□	YT-128T(TF・TP・TT1・TK1) YT-208TW(TFPW)
		<b>TEC 01615</b>	5	50	1.6	4つ割	YT-15TS□(TAB・C) YT-15TS□TAD YT-15TSF□(TP□) YT-20TS□(TSF□) YT-20TS□TAD YT-20TS□TAG(H) YT-30TS2 YT-30TSW□TAG(H) YT-30TSW□(TPW□)	YT-158T(TF・TP・TT1・TK1) YT-208T(TG・TF・TPW) YT-308TW(TPW)
 TEC 02010	2.0 φ	<b>TEC 02012</b>	3.8	25	2.0	2つ割	YT-12TS□(TAB・TP□) YT-20TSW□	YT-128T(TF・TP・TT1・TK1) YT-208TW(TFPW)
		<b>TEC 02010</b>	5	50	2.0	4つ割	YT-15TS□(TAB・C) YT-15TS□TAD YT-15TSF□(TP□) YT-20TS□(TSF□) YT-20TS□TAD YT-20TS□TAG(H) YT-30TS2 YT-30TSW□TAG(H) YT-30TSW□(TPW□)	YT-158T(TF・TP・TT1・TK1) YT-208T(TG・TF・TPW) YT-308TW(TPW)
		<b>TEC 00001</b>	9.2	60	2.0	4つ割	YT-50TSW□	YT-508TW
 TEC 02415	2.4 φ	<b>TEC 02418</b>	3.8	25	2.4	2つ割	YT-20TSW□	YT-208TW YT-208TFPW
		<b>TEC 02415</b>	5	50	2.4	4つ割	YT-15TS□(TAB・C) YT-15TS□TAD YT-15TSF□(TP□) YT-20TS□(TSF□) YT-20TS□TAD YT-20TS□TAG(H) YT-30TS2 YT-30TSW□TAG(H) YT-30TSW□(TPW□)	YT-158T(TF・TP・TT1・TK1) YT-208T(TG・TF・TPW) YT-308TW(TPW)
		<b>TEC 02417</b>	9.2	60	2.4	4つ割	YT-50TSW□	YT-508TW

□は1型、2型トーチ対応

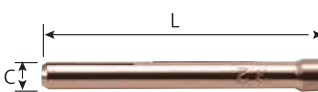
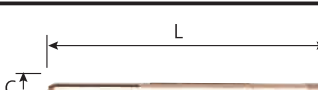

# コレット

## Collets

外形 (代表例) Shape (examples)	電極棒 サイズ The size of electrode mmφ	部品コード Parts code	C 外径 mmφ	L 全長 mm	刻印 Marking	備考 Note	主な適用トーチ Applicable Torch	
							レッドティグトーチ Red TIG Torch	8型トーチ Type 8(Model 8)
 TEC 03209	3.2 φ	TEC 03212	4.5	25	3.2	2つ割	YT-20TSW□	YT-208TW YT-208TFPW
		TEC 03209	5	50	3.2	2つ割	YT-20TS□(TSF□) YT-20TS□TAD YT-20TS□TAG(H) YT-30TS2 YT-30TSW□(TPW□) YT-30TSW□TAG(H)	YT-208T(TG・TF・TPW) YT-308TW(TPW)
		TEC 03211	9.2	60	3.2	4つ割	YT-50TSW□	YT-508TW
 TEC 04005	4.0 φ	TEC 04005	5.8	50	4.0	2つ割	YT-20TS□(TSF□) YT-20TS□TAD YT-20TS□TAG(H) YT-30TS2 YT-30TSW□(TPW□) YT-30TSW□TAG(H)	YT-208T(TG・TF・TPW) YT-308TW(TPW)
		TEC 04007	9.2	60	4.0	4つ割	YT-50TSW□	YT-508TW
 TEC 04802	4.8 φ	TEC 04802	9.2	60	4.8	4つ割	YT-50TSW□	YT-508TW

□は1型、2型トーチ対応

# コレットボディー

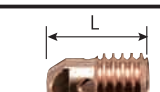
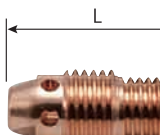
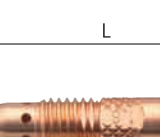
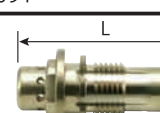

## Collet bodies

外形 Shape	電流 Current	部品コード Parts code	電極棒 サイズ mmφ	L 全長 mm	刻印 Marking	主な適用トーチ Applicable Torch	
						レッドティグトーチ Red TIG Torch	8型トーチ Type 8(Model 8)
 TEB 08103	80 A用	TEB 08101	0.5	11.5	—	YT-08TS□	YT-088T YT-088TF
		TEB 08102	1.0	11.5	—		
		TEB 08103	1.6	11.5	—		
 TEB 20125	120 A用	TEB 20123	0.5	20.5	0.5	YT-12TS□ YT-12TP□ YT-12TS1TAB	YT-128T YT-128TF YT-128TP YT-128TT1 YT-128TK1
		TEB 20124	1.0	20.5	1.0		
		TEB 20125	1.6	20.5	1.6		
	200 A用	TEB 20126	2.0	20.5	2.0	YT-20TSW□	YT-208TW YT-208TFPW
		TEB 20127	2.4	20.5	2.4		
		TEB 20128	3.2	20.5	3.2		
 TEB 00091	150 A用	TEB 00089	0.5	47	0.5	YT-15TS□ YT-15TS□TAB(C) YT-15TS□TAD YT-15TSF□ YT-15TP□ YT-20TS□ YT-20TS□TAD YT-20TS□TAG(H) YT-20TSF□ YT-30TS2 YT-30TSW□ YT-30TSW□TAG(H) YT-30TPW□	YT-158T YT-158TF YT-158TP YT-158TK1
		TEB 00090	1.0	47	1.0		
		TEB 00091	1.6	47	1.6		
		TEB 00092	2.0	47	2.0		
		TEB 00093	2.4	47	2.4		
	200 A用	TEB 00095	3.2	47	3.2	YT-208T(TF) YT-208TPW YT-308TW YT-308TPW	
	300 A用	TEB 00096	4.0	47	4.0		
		TEB 00096	4.0	47	4.0		
 TEB 50150	500 A用	TEB 50150	1~4.8	56	—	YT-50TSW□	YT-508TW

□は1型、2型トーチ対応

# ガスレンズ部品

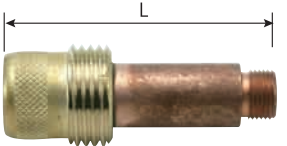
## Gas lens parts

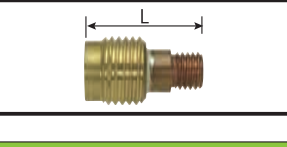
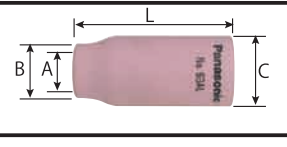
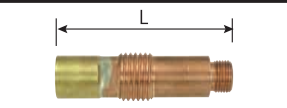
標準ガスレンズノズル Standard gas lens nozzle							専用 インシュレータ Insulators	主な適用トーチ Applicable Torch	
外形 Shape	電流 Current	部品コード Parts code	A 内径 mmφ	B/C 外径 mmφ	L 全長 mm	No.		レッドティグトーチ Red TIG Torch	8型トーチ Type 8(Model 8)
 <p>※GLインシュレータ TFQ20105 および GLコレットボディとセットでご使用ください。</p>	150 A用	TGN 00616	6.5	11/24	42	No.4G	<b>TFQ20105</b> ※トーチボディ付属のインシュレータを付けた状態で装着します。 ※Please do not remove the insulator attached to Torch body when you install Gas lens insulator.	YT-15TS□ YT-15TS□TAD YT-15TSF□ YT-15TP□ YT-20TS□ YT-20TS□TAD YT-20TS□TAG(H) YT-20TSF□ YT-30TS2/TAG(H) YT-30TSW□/TAG(H) YT-30TPW□	YT-158T YT-158TK1 YT-158TF YT-158TP YT-208T YT-208TG YT-208TPW YT-308TW YT-308TPW
		TGN 00818	8	13/24	42	No.5G			
	300 A用	TGN 00908	10	14/24	42	No.6G			
		TGN 01108	11	15.8/24	42	No.7G			
		TGN 01218	13	17/24	42	No.8G			
※please use in sets with Standard gas lens nozzle, Standard gas lens collet and insulator TFQ20105.									
標準ガスレンズコレットボディ Standard gas lens Collet body							専用 インシュレータ Insulators	主な適用トーチ Applicable Torch	
外形 Shape	電流 Current	部品コード Parts code	電極棒 サイズ mmφ	L 全長 mm	刻印 Marking	レッドティグトーチ Red TIG Torch		8型トーチ Type 8(Model 8)	
 <p>※GLインシュレータ TFQ20105 および GLノズルとセットでご使用ください。</p>	150 A用 300 A用	TEB 30141	0.5	50	0.5				
		TEB 30142	1.0	50	1.0				
		TEB 30143	1.6	50	1.6				
		TEB 30144	2.0	50	2.0				
		TEB 30145	2.4	50	2.4				
		TEB 30147	3.2	50	3.2				
TEB 30148	4.0	50	4.0						
※please use in sets with Standard gas lens nozzle, Standard gas lens collet and insulator TFQ20105.									
細径小型ガスレンズノズル Thin type short gas lens nozzle							専用 インシュレータ Insulators	主な適用トーチ Applicable Torch	
外形 Shape	電流 Current	部品コード Parts code	A 内径 mmφ	B/C 外径 mmφ	L 全長 mm	No.		レッドティグトーチ Red TIG Torch	8型トーチ Type 8(Model 8)
	120 A用 200 A用	TGN 00130	8	13/18.8	26.5	No.5GA	2型トーチは不要 Unnecessary for Red TIG Torch 2	YT-12TS□ YT-12TP□ YT-20TSW□	YT-128T YT-128TP YT-208TW
		TGN 00131	9.5	14.5/18.8	26.5	No.6GA			
		TGN 00132	11	16/18.8	26.5	No.7GA			
※please use in sets with Standard gas lens nozzle, Standard gas lens collet and insulator TFQ20105.									
細径小型ガスレンズコレットボディ Thin type short gas lens nozzle Collet body							専用 インシュレータ Insulators	主な適用トーチ Applicable Torch	
外形 Shape	電流 Current	部品コード Parts code	電極棒 サイズ mmφ	L 全長 mm	刻印 Marking	レッドティグトーチ Red TIG Torch		8型トーチ Type 8(Model 8)	
	120 A用 200 A用	TEB 00097	1.6	24	1.6		※1.8型トーチでの使用にはTFQ00008に変更が必要です。 ※Please replace insulators to TFQ00008 for using Red TIG Torch 1 and Type 8.		
		TEB 00099	2.4	24	2.4				
		TEB 00111	3.2	24	3.2				
※please use in sets with Standard gas lens nozzle, Standard gas lens collet and insulator TFQ20105.									
細径ガスレンズノズル Thin type gas lens nozzle							専用 インシュレータ Insulators	主な適用トーチ Applicable Torch	
外形 Shape	電流 Current	部品コード Parts code	A 内径 mmφ	B/C 外径 mmφ	L 全長 mm	No.		レッドティグトーチ Red TIG Torch	8型トーチ Type 8(Model 8)
	150 A用	TGN 00133	8	13/18.8	41.5	No.5GAL	標準トーチボディ付属のインシュレータで対応します。 ※Please use insulators for standard torch body.	YT-15TS□ YT-15TS□TAD YT-15TSF□ YT-15TP□ YT-20TS□ YT-20TS□TAD YT-20TS□TAG(H) YT-20TSF□ YT-30TS2/TAG(H) YT-30TSW□/TAG(H) YT-30TPW□	YT-158T YT-158TF YT-158TP YT-208T YT-208TF YT-308TW YT-308TPW
		TGN 00134	9.5	14.5/18.8	41.5	No.6GAL			
	300 A用	TGN 00135	11	16/18.8	41.5	No.7GAL			
		TGN 00138	13	18.8/18.8	41.5	No.8GAL			
※please use in sets with Standard gas lens nozzle, Standard gas lens collet and insulator TFQ20105.									
細径ガスレンズコレットボディ Thin type gas lens nozzle Collet body							専用 インシュレータ Insulators	主な適用トーチ Applicable Torch	
外形 Shape	電流 Current	部品コード Parts code	電極棒 サイズ mmφ	L 全長 mm	刻印 Marking	レッドティグトーチ Red TIG Torch		8型トーチ Type 8(Model 8)	
	150 A用 300 A用	TEB 00101	1.6	50	1.6				
		TEB 00103	2.4	50	2.4				
		TEB 00109	3.2	50	3.2				
※please use in sets with Standard gas lens nozzle, Standard gas lens collet and insulator TFQ20105.									

□は1型、2型トーチ対応

# トーチボディー (トーチ本体組)

Torch bodies (Torch bodies Ass'y)

空冷式  
Air-cooled

外形 Shape	電流 Current	部品コード Parts code	主な適用トーチ Applicable Torch	
			レッドティグトーチ Red TIG Torch	8型トーチ Type 8(Model 8)
ショートアングル型 Short angle type	80 A用	TKH 00100	YT-08TS□	YT-088T
アングル型 Angle type	120 A用	TKH 00101	YT-12TS□ YT-12TS1TAB	YT-128T YT-128TT1 YT-128TK1
	150 A用	TKH 00093	YT-15TS□ YT-15TS□TAB YT-15TS□TAC YT-15TS□TAD	YT-158T YT-158TK1
	200 A用	TKH 00086	YT-20TS□ YT-20TS□TAD YT-20TS□TAG YT-20TS□TAH	YT-208T YT-208TG
	300 A用	TKH 00088	YT-30TS2 YT-30TS2TAG YT-30TS2TAH	
ペンシル型 Pencil type	120 A用	TKH 00091	YT-12TP□	YT-128TP
	150 A用	TKH 00095	YT-15TP□	YT-158TP

□は1型、2型トーチ対応

水冷式  
Water-cooled

外形 Shape	電流 Current	部品コード Parts code	主な適用トーチ Applicable Torch	
			レッドティグトーチ Red TIG Torch	8型トーチ Type 8(Model 8)
アングル型 Angle type	200 A用	TKH 00102	YT-20TSW□	YT-208TW
	300 A用	TKH 00103	YT-30TSW□ YT-30TSW□TAG YT-30TSW□TAH	—
	500 A用	TKH 00083	YT-50TSW□	YT-508TW
ペンシル型 Pencil type	300 A用	TKH 00104	YT-30TPW□	YT-308TPW

※ YT-308TW (C1) にレッドティグトーチYT-30TSW□用トーチボディー (TKH00103) を取付ける場合、同時にハンドル (TKG00012) を交換すると取付け可能です。  
If a torch body TKH00103 of YT-30TSW□ is installed at a YT-308TW(C1), the handle of YT-308TW(C1) has to be changed to the handle TKG00012.

□は1型、2型トーチ対応

# トーチボディー (トーチ本体組)

Torch bodies (Torch bodies Ass'y)





フレキシブルタイプ  
Flexible type

電流 Current	空冷 150 A	空冷 200 A
適用トーチ Applicable Torch	YT-15TSF□	YT-20TSF□
トーチ本体組 Torch bodies ass'y	TKH 00096 	TKH 00098 
トーチボディー Torch bodies	TKH 20111 	TKH 20111 
コイルエレメント Coil element	TGU 15113 	TGU 20116 
フレキシブルカバー Flexible cover	TFK 15102 	TFK 20101 
導管本体 Pipe body	TGD 15106 	TGD 00717 

□は1型、2型トーチ対応

# キャップ (トーチキャップ)

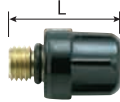
Caps (Torch caps)

外形 Shape	部品コード Parts code	L 全長 mm	主な適用トーチ Applicable Torch	
			レッドティグトーチ Red TIG Torch	8型トーチ Type 8 (Model 8)
Mタイプ Type M 	TKK 00018	85.5	YT-15TS□ YT-15TS□TAB(C) YT-15TSF□ YT-20TS□ YT-20TSF□ YT-20TS□TAG YT-30TS2 YT-30TS2TAG YT-30TSW□ YT-30TSW□TAG	YT-158T(TK1・TF) YT-208T(TG・TF) YT-308TW
	TKK 12103	108	YT-12TS□ YT-12TS1TAB YT-20TSW□	YT-128T(TF・TT1・TK1) YT-208TW
Sタイプ Type S 	TKK 15114	25	YT-15TS□ YT-15TS□TAB(C) YT-15TSF□ YT-20TS□ YT-20TSF□ YT-20TS□TAG YT-30TS2 YT-30TS2TAG YT-30TSW□ YT-30TSW□TAG	YT-158T(TK1・TF) YT-208T(TG・TF) YT-308TW
	TKK 12105	24	YT-12TS□ YT-12TS1TAB YT-20TSW□	YT-128T(TF・TT1・TK1) YT-208TW
	TKK 50105	35	YT-50TSW□	YT-508TW
Lタイプ Type L 	TKK 50104	101	YT-50TSW□	YT-508TW

□は1型、2型トーチ対応

# ハンドル (トーチホルダー)

## Handles (Torch holders)

外形 (代表例) Shape (examples)	電 流 Current	部品コード Parts code	C 外径 mmφ	L 全長 mm	主な適用トーチ Applicable Torch	
					レッドティグトーチ Red TIG Torch	8型トーチ Type 8(Model 8)
	50 A用 200 A用	TKG 00013	19.5	125	YT-08TS□ YT-15TP□ YT-20TSW□	YT-058T YT-088T(TF) YT-128T(TF・TT1・TK1) YT-158T(TF・TP・TK1) YT-208TW(TPW・TFPW) YT-188TW
	120 A用 150 A用	TKG 00010	22	125	YT-12TS□ YT-12TS□TAB YT-15TS□ YT-15TS□TAB(C) YT-15TSF□	YT-208T YT-208TG YT-208TF
	200 A用 300 A用	TKG 00011	28	140	YT-20TS□ YT-20TS□TAG YT-20TSF□ YT-30TS2 YT-30TS2TAG	YT-308TW YT-308TPW
	300 A用	TKG 00014	26	150	YT-30TPW□	---
	300 A用	TKG 00012	27	150	YT-30TSW□ YT-30TSW□TAG	---
	500 A用	TKG 50102	35	180	YT-50TSW□	YT-508TW

□は1型、2型トーチ対応

# トーチスイッチ・ホースカバー







## Torch switch Hose cover

外 形 Shape	部品コード Parts code	全長 Length m	主な適用トーチ Applicable Torch	
			レッドティグトーチ Red TIG Torch	8型トーチ Type 8(Model 8)
レバー式 (標準装備) Lever type (Standard accessory) 	YX 503TK	4	YT-08TS□ YT-12TS□ YT-12TP□ YT-15TS□ YT-15TSF□ YT-15TP□ YT-15TS□TAB YT-20TS□ YT-20TSF□ YT-20TSW□ YT-30TS2 YT-30TSW□ YT-30TPW□ YT-50TSW□	YT-088T(TF) YT-128T(TF・TP・TT1・TK1) YT-158T(TF・TP・TT1・TK1) YT-188TW YT-208T(TG・TF・TPW) YT-308TW(TPW) YT-508TW
	YX 503TKC1	8	YT-15TS□C1 YT-15TSF□C1 YT-15TS□TAC YT-20TS□C1 YT-20TSF□C1 YT-30TS2C1 YT-30TSW□C1 YT-30TPW□ YT-50TSW□C1	YT-158TK1C1
レバー式 (標準装備) Lever type (Standard accessory) 	TWU 00102	4	YT-20TS□TAG YT-30TS2TAG YT-30TSW□TAG	---
	TWU 00057	8	YT-15TS□TAD YT-20TS□TAD YT-20TS□TAH YT-30TS2TAH YT-30TSW□TAH	---
押ボタン式 (オプション) Push-button type (Option) 	YTC 40	4	YT-08TS□ YT-12TS□ YT-12TP□ YT-15TS□ YT-15TSF□ YT-15TP□ YT-15TS□TAB YT-20TS□ YT-20TSF□ YT-20TSW□ YT-30TS2 YT-30TSW□ YT-30TPW□ YT-50TSW□	YT-088T(TF) YT-128T(TF・TP・TT1・TK1) YT-158T(TF・TP・TT1・TK1) YT-188TW YT-208T(TG・TF・TPW) YT-308TW(TPW) YT-508TW
	YTC 80	8	YT-15TS□C1 YT-15TSF□C1 YT-15TS□TAC YT-20TS□C1 YT-20TSF□C1 YT-30TS2C1 YT-30TSW□C1 YT-30TPW□ YT-50TSW□C1	YT-158TK1C1
〈ファスナー式〉 高耐久性ホースカバー (オプション) High durability hose cover (Option)  ホースカバー (ファスナー着脱式) Fastener detaching type	TWK 00034	4	全品種対象 Applicable for all models	全品種対象 Applicable for all models
	TWK 00036	8		

□は1型、2型トーチ対応

# 冷却ケーブル組

Cooling cable Ass'y

外形 Shape	電流 Current	部品コード Parts code	L 全長 mm	主な適用トーチ Applicable Torch	
				レッドティグトーチ Red TIG Torch	8型トーチ Type 8(Model 8)
 <4 m>	80 A 用	<b>TWR 00088</b>	4	YT-08TS□	YT-088T YT-088TF
	120 A 用		4	YT-12TS□ YT-12TS□TAB	YT-128T YT-128TF YT-128TK1
 <4 m>	120 A 用	<b>TWR 00089</b>	4	YT-12TP□	YT-128TP
 <4 m>	150 A 用	<b>TWR 00090</b>	4	YT-15TS□(TAB) YT-15TSF□(TP)	YT-158T(TF) YT-158TP(TK1)
		<b>TWR 00091</b>	8	YT-15TS□C1 YT-15TSF□C1 YT-15TS□TAC YT-15TS□TAD	YT-158TC1 YT-158TK1C1
 <4 m>	200 A 用	<b>TWR 00077</b>	4	YT-20TSW□	YT-208TW YT-208TFPW YT-208TPW
 <4 m>	200 A 用	<b>TWR 00084</b>	4	YT-20TS□ YT-20TSF□ YT-20TS□TAG	YT-208T YT-208TG YT-208TF
		<b>TWR 00085</b>	8	YT-20TS□C1 YT-20TSF□C1 YT-20TS□TAH	YT-208TC1 YT-208TGC1
		<b>TWR 00093</b>	8	YT-20TS□TAD	
	300 A 用	<b>TWR 00086</b>	4	YT-30TS2	—
		<b>TWR 00087</b>	8	YT-30TS2C1	—
 <4 m>	300 A 用	<b>TWR 00075</b>	4	YT-30TSW□ YT-30TPW□ YT-30TSW□TAG	YT-308TW YT-308TPW
		<b>TWR 00076</b>	8	YT-30TSW□C1 YT-30TSW□TAH	YT-308TWC1
 <4 m>	500 A 用	<b>TWR 00078</b>	4	YT-50TSW□	YT-508TW
		<b>TWR 00079</b>	8	YT-50TSW□C1	YT-508TWC1

□は1型、2型トーチ対応

# ガスホース組

## Gas hose Ass'y

※ ( ) 内は旧型と互換性をもたせているため、ご注文時は ( ) をお願いいたします。  
 ( ) shows interchangeability with previous model. Please order using ( ) parts code.

外形 Shape	電流 Current	部品コード Parts code	L 全長 m	主な適用トーチ Applicable Torch	
				レッドティグトーチ Red TIG Torch	8型トーチ Type 8(Model 8)
 TWG 15101	50 A 用 ∩ 300 A 用	<b>TWG 00031</b>	0.3	YT-08TS□ YT-12TS□(TP□) YT-15TS□(TSF□) YT-15TP□ YT-20TS□(TSF□) YT-30TS2	YT-058T YT-088T(TF) YT-128T(TP・TF) YT-158T(TF・TP) YT-208T(TG・TF)
 TWG 30123	180 A 用 ∩ 300 A 用	<b>TWG 20103</b> <b>(TWG 30123)</b>	4 (5)	YT-20TSW□	YT-188TW YT-208TW(TPW・TFPW)
		<b>TWG 30121</b> <b>(TWG 30123)</b>	4 (5)	YT-30TSW□ YT-30TPW□ YT-30TSW□TAG	YT-308TW(TPW)
		<b>TWG 30122</b> <b>(TWG 30124)</b>	8 (10)	YT-30TSW□C1 YT-30TSW□TAH	YT-308TWC1
 TWG 50158	500 A 用	<b>TWG 00028</b>	4	YT-50TSW□	YT-508TW
		<b>TWG 00029</b>	8	YT-50TSW□C1	YT-508TWC1

□は1型、2型トーチ対応

# 水ホース組

## Water hose Ass'y

※ ( ) 内は旧型と互換性をもたせているため、ご注文時は ( ) をお願いいたします。  
 ( ) shows interchangeability with previous model. Please order using ( ) parts code.

外形 Shape	電流 Current	部品コード Parts code	L 全長 m	主な適用トーチ Applicable Torch	
				レッドティグトーチ Red TIG Torch	8型トーチ Type 8(Model 8)
 TWW 00025	180 A 用 ∩ 200 A 用	<b>TWW 00025</b>	4	YT-20TSW□	YT-188T YT-208TW(TPW・TFPW)
 TWW 30119	300 A 用	<b>TWW 30117</b> <b>(TWW 30119)</b>	4 (5)	YT-30TSW□ YT-30TSW□TAG	YT-308TW(TPW)
		<b>TWW 30118</b> <b>(TWW 30120)</b>	8 (10)	YT-30TSW□C1 YT-30TSW□TAH	YT-308TWC1
 TWW 50127	500 A 用	<b>TWW 00026</b>	4	YT-50TSW□	YT-508TW
		<b>TWW 00027</b>	8	YT-50TSW□C1	YT-508TWC1

□は1型、2型トーチ対応

# ロボット用トーチ外形図

TIG Welding torch for Robot use

## YT-158TJR

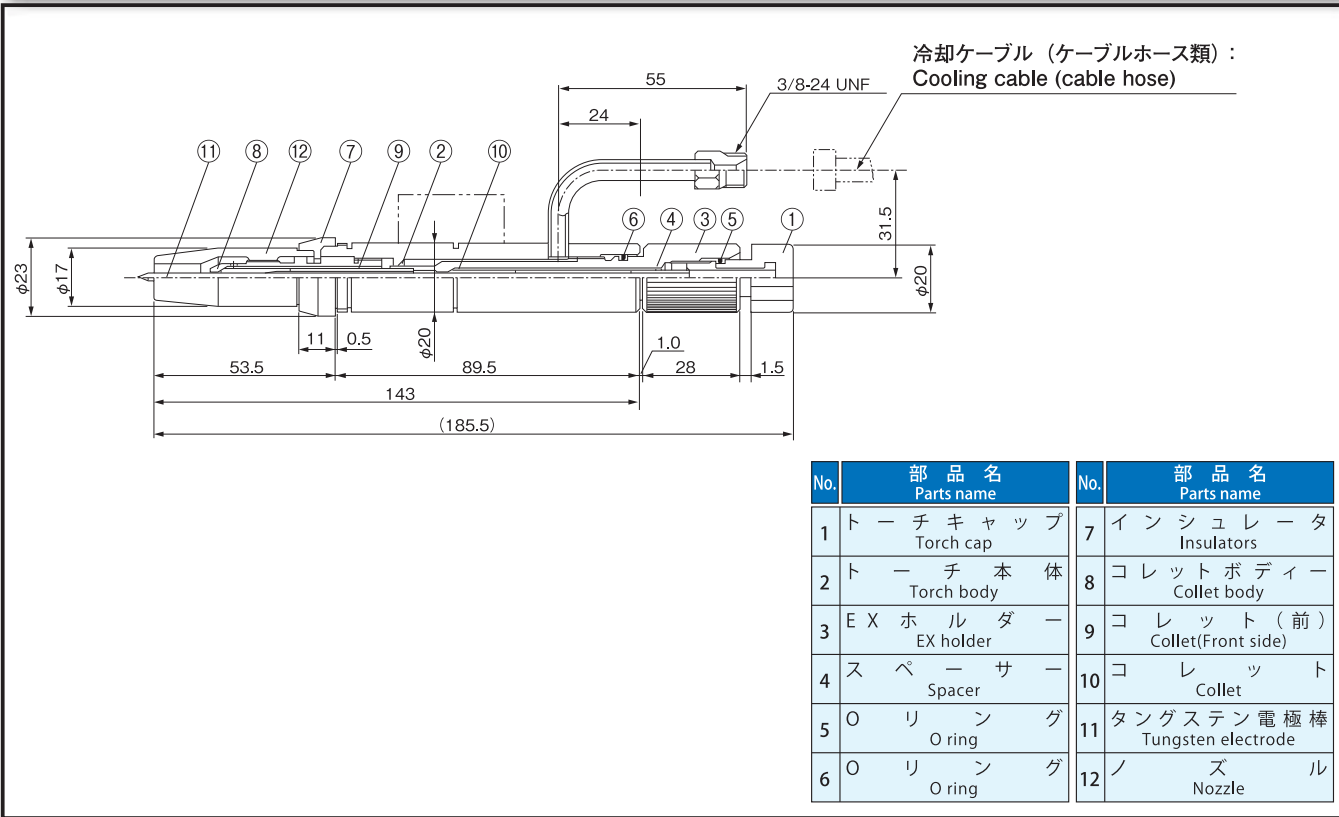

## YT-306TJR

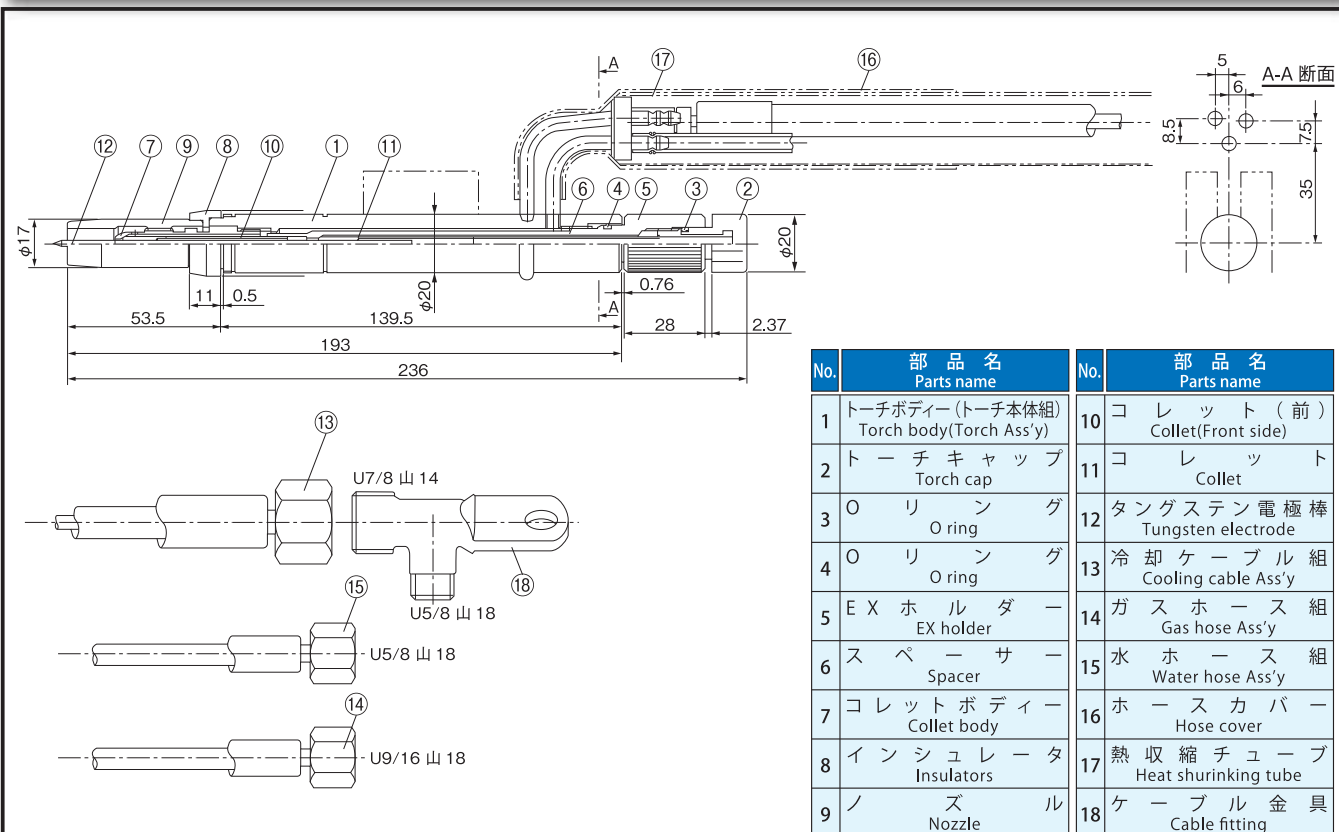











□は1型、2型トーチ対応



# ロボット用TIGトーチ

TIG Welding torch for Robot use

代表機種	TA-1000,1400,1600		
	電流 Welding current	トーチ形式 Torch model	部品コード Parts code
トーチボディー (トーチ本体) Torch bodies	150 A用	<b>YT-158TJR</b> (空冷式) Air cooling type	4A07762 
	300 A用	<b>YT-306TJR</b> (水冷式) Water cooling type	4A07757 

	サイズ	YT-305TJT6	YT-158TJR	YT-306TJR
ノズル Nozzles	6 mm	<b>TGN 00609</b>	<b>TGN 00609</b>	<b>TGN 00609</b>
	8 mm	<b>TGN 00808</b>	<b>TGN 00808</b>	<b>TGN 00808</b>
	10 mm	<b>TGN 01007</b>	<b>TGN 01007</b>	<b>TGN 01007</b>
コレット Collet		 2つ割り(2本使用) Two pieces type	(前)  4つ割り(1本使用) Four pieces type  (後)  2つ割り(1本使用) Two pieces type 計2本使用	(前)  2つ割り(1本使用) 3.2φ Two pieces type 4つ割り(1本使用) 1.6,2.4φ Four pieces type  (後)  2つ割り(1本使用) Two pieces type 計2本使用
	1.6 mm	—	(前) <b>TEC 01616</b> (後) <b>TEC 01613</b>	(前) <b>TEC 01616</b> (後) <b>TEC 01613</b>
	2.4 mm	<b>TEC 02414</b>	(前) <b>TEC 02416</b> (後) <b>TEC 02414</b>	(前) <b>TEC 02416</b> (後) <b>TEC 02414</b>
	3.2 mm	<b>TEC 03208</b>	—	(前) <b>AGT 41070</b> (後) <b>TEC 03208</b>
コレット ボディー Collet bodies				
	1.6 mm	—	<b>TEB 30159</b>	<b>TEB 30159</b>
	2.4 mm	<b>TEB 20117</b>	<b>TEB 30160</b>	<b>TEB 30160</b>
	3.2 mm	<b>TEB 20118</b>	—	<b>TEB 30161</b>
キャップ Caps	S	<b>TKK 15112</b>	<b>TKK 15112</b>	<b>TKK 15112</b>

# レッドトーチ 2

## RED TORCH 2

### アングルタイプ (標準) (Standard) Angle type

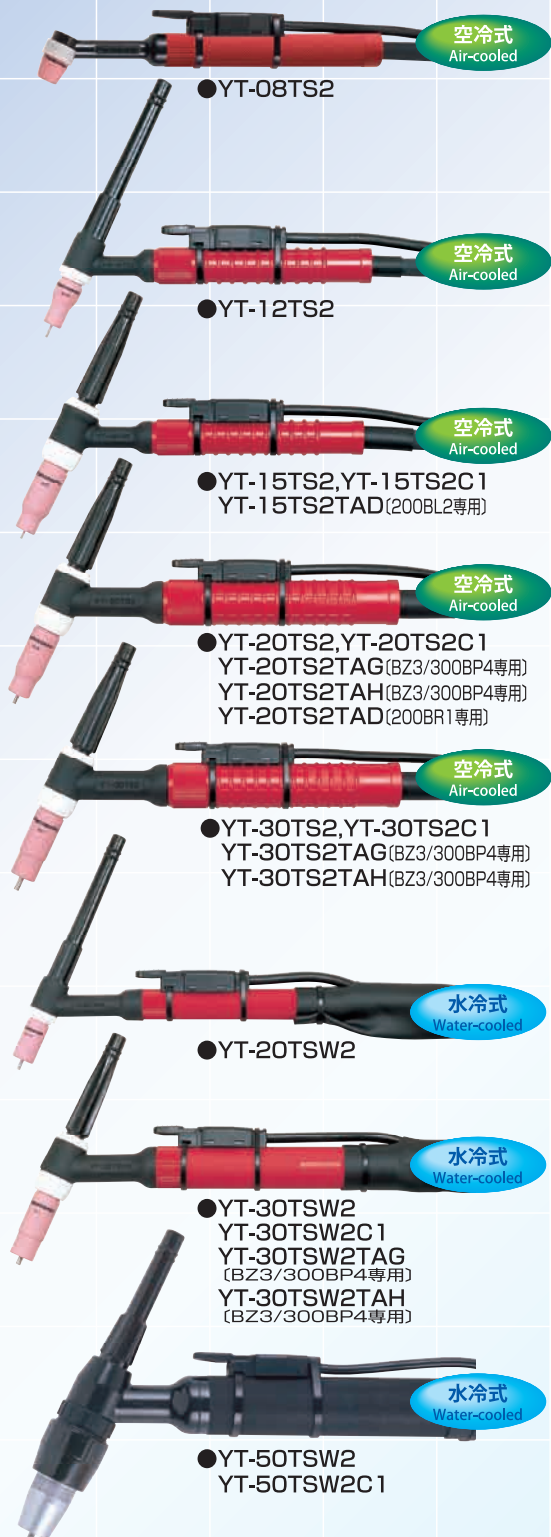

### フレキシブルタイプ Flexible type

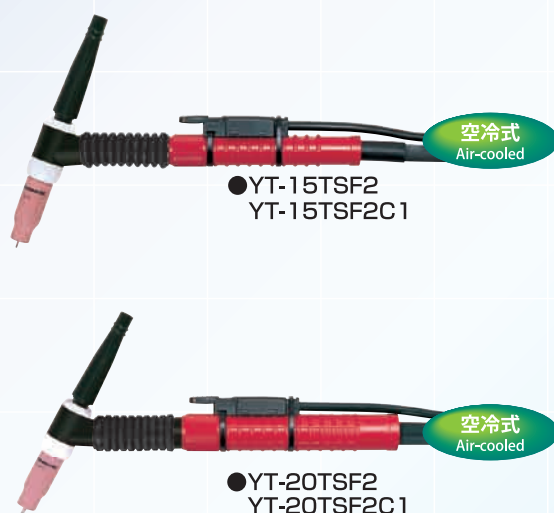

### ペンシルタイプ Pencil type



Full Digital Controlled Welding Machine

# FULL DIGITAL

パナソニックはフルデジタルで  
溶接の進化に貢献します。



# 進化する! TAWERS®



パナソニック溶接システムは、環境に配慮した商品をお届けします。

有害物質不使用化を推進しています。

2006年7月施行のRoHS指令をはじめ、  
製品への有害物質の使用がグローバルに規制されつつあります。  
パナソニック溶接システムでは、欧州RoHS指令にいち早く適合しました。  
これからも有害物質不使用化を推進し、  
皆様に安心してお使い頂ける環境に配慮した商品をご提供してまいります。



eco  
ideas

当社は、パナソニックグループの一員として、「パナソニックグループ環境憲章」に則り、持続可能な社会の実現を目指し「グリーンプラン2010 (<http://panasonic.co.jp/eco/policy/>)」を行動指針として、環境への取り組みをさらに強化、継続的改善を進めています。

当社は、「接合」分野において蓄積した「溶接技術」「レーザー技術」及び「デジタル技術」により省エネルギー化、省資源化、省スペース化などお客様の環境活動の向上にお役立ちできる企業活動を行うことを環境活動の基本としております。

# FAテクニカルセンターのご案内

フルデジタルの性能を是非ご体感ください。

FAテクニカルセンター(大阪)



中部FAテクニカルセンター



東部FAテクニカルセンター



■FAテクニカルセンター／アメリカ・ドイツ・タイ・唐山・上海・広州

## 溶接機 ロボット カレッジ



優れた溶接技能者育成のお手伝いをします。

- 〈カレッジ活動概要〉
- ロボットカレッジ
  - MAG/MIGカレッジ
  - TIGカレッジ
  - 各種特別教育コース

## 実証



経験豊富なスタッフによる実証で課題のスピーディーな解決が行なえます。

- 〈利用事例〉
- 新規設備の導入を検討
  - 現行設備の不良低減
  - 新規工法開発

溶接実験後の溶接断面。マクロ試験等。測定装置を各種ご用意しております。

## コンサルティング



専門のスタッフがお応えします。

- 〈担当者資格〉
- 溶接技術管理者1級
  - 国際溶接ライセンス
  - JIS溶接技術者
  - 金属材料試験士
  - ロボットインストラクター

## 溶接教育用DVDのご紹介

### 〈TIG溶接編〉

概要 ●TIG溶接教育用DVDです。(VHSビデオもあります) TIG溶接の基本から学習することができます。

- ① 基礎解説編(27分)
- ② 溶接施工編(32分)
- ③ 保守管理編(17分)

VHSビデオは3巻/1セット販売になります。

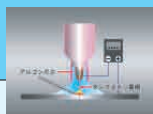

トーチ先端構造



溶接姿勢



ガスの種類別溶込み深さ

## 移動テクニカルセンター〈パナソニックロード〉

みなさまの町や工場へお伺いします。



**ご注意**  
Safety precautions

●ご使用の際は、取扱説明書をよくお読みの上正しくお使いください。  
Before attempting to use any welding product always read the manual thoroughly to ensure correct use.



お問い合わせは…

パナソニック溶接システム株式会社

〒561-0854 大阪府豊中市福津町3丁目1番1号  
☎大阪(06)6866-8556 FAX(06)6862-1441  
ホームページ…<http://panasonic.co.jp/pws>

このカタログの内容についてのお問い合わせは、左記にご相談ください。

- パナソニック溶接システム株式会社／営業所
- 北海道(011)222-4834 ●東北(022)304-2707 ●東 部(048)652-0133 ●新 潟(025)244-2590 ●長 野(0263)26-5144
  - 静岡(054)255-7761 ●中 部(0561)63-9114 ●北 陸(050)3535-8223 ●西 部(06)6866-8535 ●兵 庫(078)927-8835
  - 岡 山(086)235-2214 ●中 国(082)235-3060 ●四 国(087)879-7566 ●九 州(092)414-3076
- FAテクニカルセンター／各種サンプルの施工・実験を承ります。●東 部(048)654-9871 ●中 部(0561)63-1644 ●大 阪(06)6866-8672
- アフターサービスに関するお問い合わせは…CS(カスタマーサービス)センターへ ●北海道(011)763-0004 ●東 北(022)304-2717
- 東部/溶接機(048)668-7351 ●東部/ロボット(048)668-7361 ●静岡(054)205-7613 ●中 部(0561)61-3201
  - 北 陸(076)269-1535 ●西 部(06)6866-8748 ●中四国(086)801-0712 ●九 州(092)461-7705

このカタログの記載内容は  
2011年3月現在のものです。

5-010S

●製品の色は印刷物ですので実際の色と多少異なる場合があります。●製品の定格およびデザインは改善等のため予告なく変更する場合があります。

宣伝物注文略号

カ651